



3 COMPARTMENT SINK FREGADERO DE TRES DEPARTAMENTOS

CLEANING & SANITIZING PROCEDURES PROCEDIMIENTOS DE LIMPIEZA Y DESINFECTAR

BEFORE SETTING UP THE SINK:

ANTES DE PONER EL FREGADERO:

TIP: Check detergent and sanitizer containers before each use to ensure adequate supply.
TIP: Checar los departamentos de detergente y desinfectante antes de cada uso.

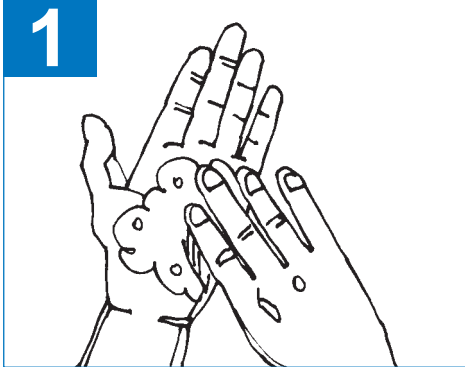

1 Wash your hands, before beginning to clean and whenever they are dirty.
Lavar las manos, antes de limpiar y cuando esten sucias.

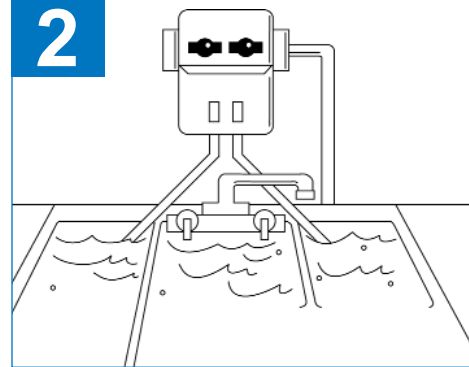

2 Wash, rinse and sanitize the three compartment sink, drains, drain-board and walls around the sink.
Lavar, enjuagar, y desinfectar los tres departamentos del fregadero, desaguedero, escurridera y paderes alrededor del fregadero.

THEN SET UP THE SINK:

ESTABLECER EL FREGADERO:

TIP: Periodically check SANITIZER solution with QUAT-CHEK paper to ensure effectiveness.
TIP: Checar el desinfectante con el papel de QUAT-CHECK para aseguara eficacia.

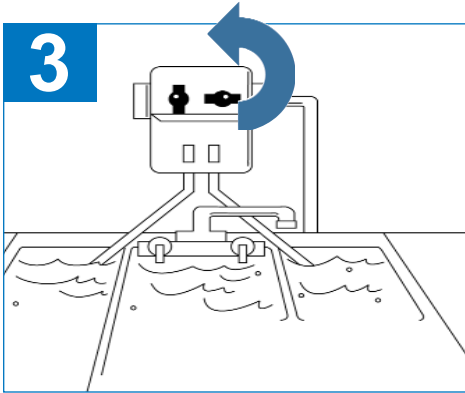

3 Plug drains. Close valve on faucet. Open HOT water tap and turn DETERGENT valve as indicated. Fill wash compartment. When full, close valve.
Conectar desaguedero. Cerrar valvula. Abrir la agua CALIENTE y dar la vuelta a la vavula de DETERGENTE. Llenar el departamento. Cuando lleno, cerrar la valvula.

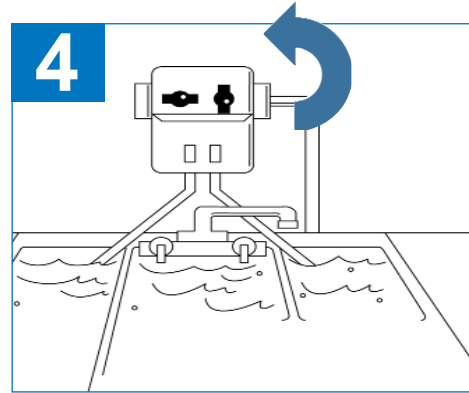

4 Open both HOT and COLD taps to produce WARM water, and turn SANITIZER valve as indicated. Fill SANITIZER compartment. When full, close valve. Open valve on faucet, and fill RINSE compartment with warm water.
Abrir la agua CALIENTE Y FRIA para agua tibia, y dar vuelta a la valvula de DESINFECTANTE. Llenar el departamento de DESINFECTANTE. Cuando lleno, cerrar la valvula. Abrir la valvula, y llenar el departamento de ENJUAGAR con agua tibia.

CLEANING AND SANITIZING PROCEDURES: PROCEDIMIENTOS DE LIMPIEZA Y DESINFECTAR:

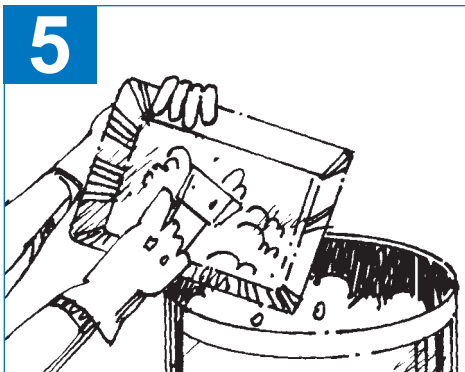

5 Use a plastic scraper or scrubbing pad to rough clean all utensils, scraping debris into the trash.
Usar un raspador de plastico o un cepillo de fregar para limpiar los utensilios, raspando escombros a la basura.

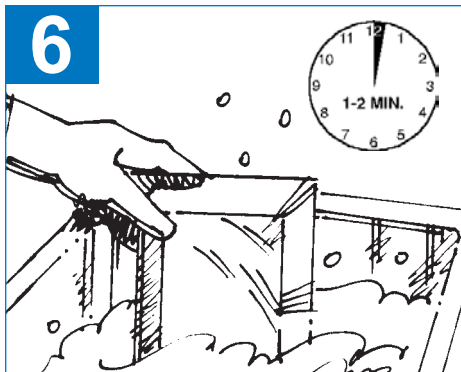

6 Place utensils and equipment in wash compartment. Allow to soak for 5-10 minutes.
Poner utensilios y equipo en el departamento para lavar. Remojar para 5 a 10 minutos.

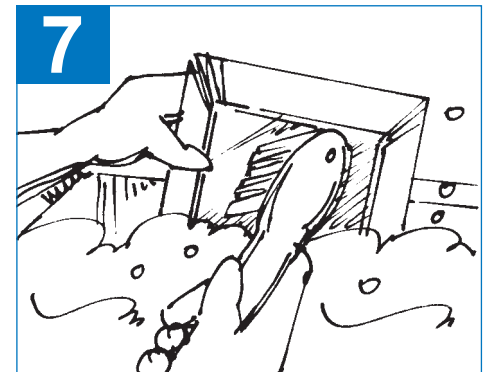

7 Using a plastic brush or scrubber, thoroughly wash all utensils and equipment.
Usando un cepillo de plastico, lavar los utensilios y equipo.



8 Rinse thoroughly in RINSE compartment.
Enjuagar bien en el departamento de ENJUAGAR.

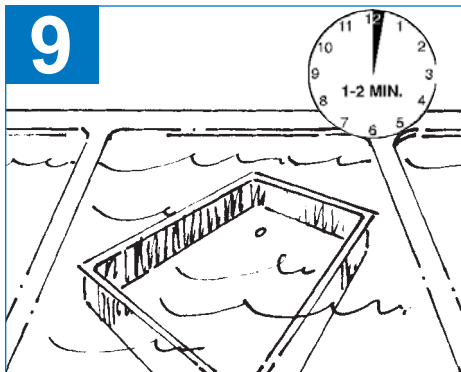

9 Submerge all utensils and equipment in SANITIZER compartment. Make sure all parts are covered. Allow to soak for 1-2 minutes.
Sumergir utensilios y equipo en el departamento de DESINFECTAR. Hacer seguro que todo este debajo de la agua. Remojar para 1 a 2 minutos.

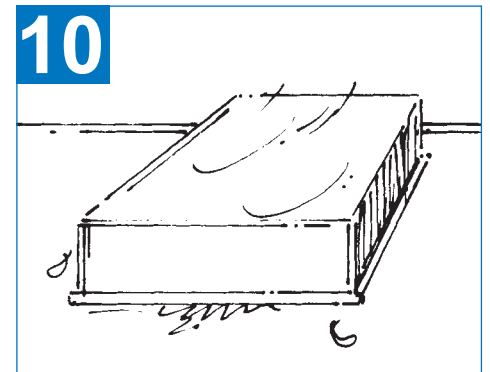

10 Remove from SANITIZER compartment and allow to air dry on drain board. DO NOT towel dry.
Quitar de el departamento de DESINFECTAR y dejar en el escurridera. NO SECAR con toalla.

TIP: Change solutions frequently to keep them clean.

TIP: Cambiar soluciones frecuentemente para mantener limpieza.

TIP: When soap suds are gone, empty wash compartment and refill with HOT detergent solution.

TIP: Cuando la espuma de jabon se termina vaciar el departamento de lavar y llenar con ea solucion de detergente en agua caliente.

TIP: When done, drain and wash, rinse and sanitize.

TIP: Cuando acabar, escurrir y lavar, enjuagar y desinfectar el fregadero.